

KOPAL DER MONOBLOC VERTIKALES SPANNSYSTEM

Mehrzweck Werkzeug
schnell im Einsatz
schnell im Wechsel
neuer ergonomischer Schlüssel
große Spannkraft

DER MEHRZWECK-SPANNER



Spanner mit Spannschlüssel
 Befestigungsschraube (wird separat geliefert)
 Spannschuh und Gehäuse Aluminium, Spannarm Stahl.

*Befestigung per Schraube
 der Spanner ist in Position*

Monobloc (Spannarm)	Spannkraft	Spannweite	Spannhöhe	Anziehmoment	Best. Nr.
kurze	16000 N.	33	0 bis 80 mm	80 N.m	06-020
langer	12000 N.	61	- 8 bis 102 mm	80 N.m	06-030
XXL	8000 N.	132	- 43 bis 155 mm	80 N.m	06-035



Spannschlüssel kunststoffbeschichtet Höhe 58 mm (Standard) 06-160
 Spannschlüssel vernickelt Höhe 88 mm (mit XXL-Spannarm) 06-325

warum Monobloc :
Tische mit T-Nuten
Rasterplatten mit Gewinden
 bei ausgespanntem Werkstück bleibt der Monobloc in Stellung in der Nut

- 1 Nutenstein und Schraube in die Nut einführen
- 2 Spanner auf dem Tisch in Stellung bringen und mittels mitgeliefertem Spannschlüssel festschrauben
- 3 mittels dem selben Schlüssel Werkstück spannen
- 4 bearbeiten

Befestigung auf Rasterplatte mittels Spezialschraube :
 M10 - M 12 - M 14 oder M 16

Befestigung auf Nutentisch mittels Spezialschraube
 M 10

Koffer Monobloc (Spannarm)	Spannkraft	Spannweite	Spannhöhe*	Best. Nr.
kurzer	16000 N.	33	0 bis 154 mm	06-110
langer	12000 N.	61	- 8 bis 176 mm	06-100

(*mit Unterbau)

Zusammensetzung : **2 Monobloc, 2 Unterbauten,**
 1 Spannschlüssel, 1 extra langer Arm,
 4 Schrauben M 10, 6 Nutensteine mit Federblatt M 10 (für Nuten 14, 16, und 18 mm)



VERTIKALES SPANNSYSTEM DER MONOBLOC KOPAL

Ausrüstungen Monobloc	Typ	Best. Nr.
Befestigungsschrauben M 10 für Nuten		
M 10 x 35	12 und 14 mm	06-080
M 10 x 40	16 und 18 mm	06-085
M 10 x 45	20 und 22 mm	06-090
Befestigungsschrauben für Gewindebohrungen		
M 12 x 40	M 12	06-065
M 14 x 45	M 14	06-070
M 16 x 45	M 16	06-075

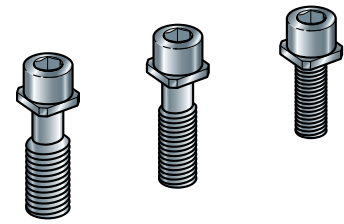

Unterbau in Aluminium 74 mm **06-050**
 Diese Unterbauten können gestapelt werden zum Spannen sehr hoher Werkstücke.
 Geliefert mit Befestigungsschraube M 10 x 35

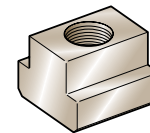
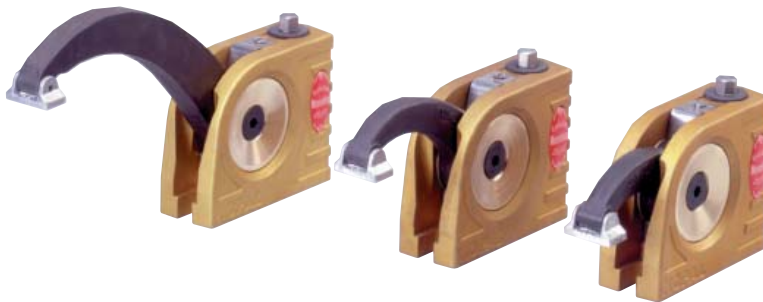
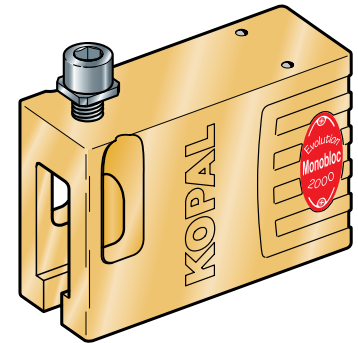

Nut	Best. Nr.
12 mm	90-100
14 mm	90-105
16 mm	90-110
18 mm	90-115
20 mm	90-120
22 mm	90-125
24 mm	90-130
28 mm	90-135

Spannschlüssel mit 6-Kant-Kugel für Befestigungsschrauben

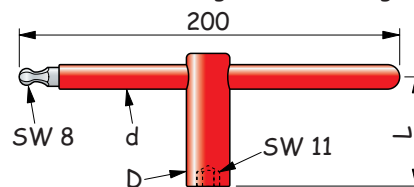
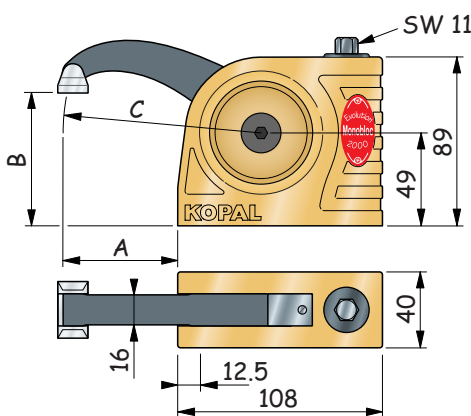

Monobloc	A	B	C
06-020	33	0 bis 80	R 77
06-030	61	-8 bis 102	R 105
06-035	132	-43 bis 155	R 176

Schlüssel	L	d	D
06-160	beschichtet 58	14	24
06-325	vernickelt 88	10	20

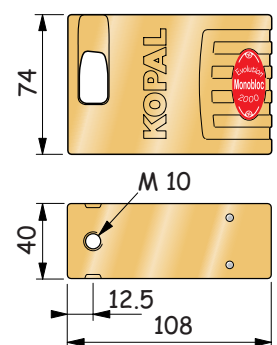

Der extralange Spannarm wird auf den Spanner geklemmt und verlängert die Spannweite um 90 mm.

Zubehör	Best. Nr.
extralanger Spannarm	05-140
Satz 4 Spannschuhe Multiform in Aluminium	06-150

Zubehör Seite 53

Spannschuh N°2
 Best. Nr. 06-802

